

非常感谢您购买 FAUCETWO+ 产品, 请在使用前, 仔细阅读本说明书。

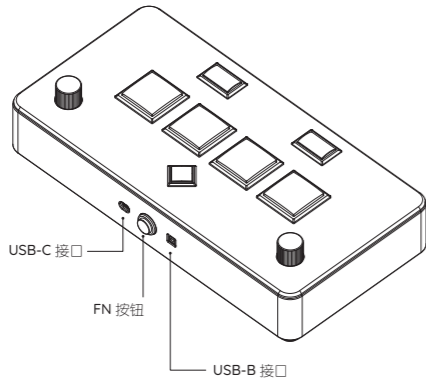

产品清单

- 本体 ..... 1
- 产品说明书 ..... 1
- USB A to C 线缆 ..... 1
- USB A to B 线缆 ..... 1

连接

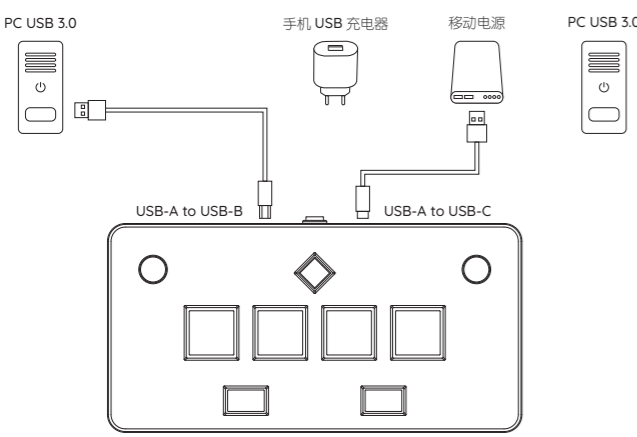

△ 注意 !!!

- 不建议使用 USB-HUB, 如果必须使用, 请使用具有独立供电的 USB-HUB.
- 建议 USB-A 到 USB-B 线缆, 连接到电脑主板的 USB-A 接口, 不建议连接到电脑机箱的前置 USB-A 接口.
- 建议 USB-A 到 USB-C 线缆连接到 5V/1A (或更高电流) 的接口.
- 如果不介意 RGB 灯光亮度, 可以不连接 USB-C 接口.

模式和键值

组合键需要保持同时按下 3 秒以上, 所有按键灯光灭掉后, 代表切换成功。

START + FX-L + FX-R + BT-A	eAcloud 模式 (默认模式)
X轴 1 Y轴 2 3 4 5 6 7	SOUND VOLTEX (eAMUSEMENT Cloud) 无需设置, 直接运行游戏。 KSM / USC / Spicetoxls 需要映射键位。
START + FX-L + FX-R + BT-B	HID 摇杆模式
X轴 1 Y轴 2 3 4 5 6 7	支持 Spicetoxls 设置下行灯光。 KSM / USC / Spicetoxls 需要映射键位。
START + FX-L + FX-R + BT-C	键盘 & 鼠标模式
鼠标 X 鼠标 Y D F J K C M	支持 Spicetoxls 设置下行灯光。 KSM / USC / Spicetoxls 需要映射键位。
START + FX-L + FX-R + BT-D	纯键盘模式
QW ENTER OP D F J K C M	VOL-L 输出 Q 和 W; VOL-R 输出 O 和 P。

其他组合键

功能	组合键
显示当前模式	Start + FX-L + FX-R
降低按钮死区	FN + FX-L
增加按钮死区	FN + FX-R
调节左侧 LED 灯光颜色	Start + BT-A + FX-L + VOL-L
调节 VOL-L 灯条颜色	Start + BT-B + FX-L + VOL-L
调节 VOL-R 灯条颜色	Start + BT-C + FX-R + VOL-R
调节右侧 LED 灯光颜色	Start + BT-D + FX-R + VOL-R
调节 Light-bar 默认颜色	Start + BT-B + BT-C + FX-L + FX-R
切换 Light-bar 模式	Start + BT-B + BT-C + FX-L + FX-R
关闭 / 打开 所有灯光	Start + BT-A + BT-B + BT-C + BT-D

阻尼调节

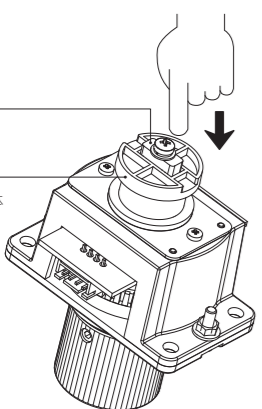

- ① 用手按下黑色的圆柱体 1 露出螺丝;
  - ② 顺时针转动 T 型螺丝 2, 增加阻尼; 逆时针转动 T 型螺丝, 减少阻尼;
  - ③ 调节完毕后, T 型螺丝 2 放入槽内。
- △ 注意 !!!
- 顺时针转动时, 当 T 型螺丝快要接触到黑色圆柱体时, 已接近可调节范围的最大限度, 请停止继续转动 T 型螺丝, 如果无法将 T 型螺丝放入槽内, 可以使用十字口螺丝刀进行辅助。
  - 逆时针转动时, 注意 T 型螺丝不要拧脱落。

保修期限: 从签收本产品之日起算, 180天内

本公司将履约本产品售后条款的承诺, 本产品的附件不在保修和售后条款内。

- 1-7天内, 出现任何质量问题, 本公司将提供免费更换配件, 免费维修, 往返运费由本公司承担。
- 8-30天内, 在正常使用下, 产品本身材料及工艺出现问题, 发生故障, 经查验属实, 本公司将提供免费维修及更换零件, 零件运费或维修运费由用户承担。
- 31-180天内, 本公司提供电子产品技术支持和免收维修费用, 配件费用, 往返运费由用户承担。
- 对于超过180天的产品, 本公司只提供电子产品技术支持, 其他费用由用户承担。

以下情况, 不在保修范围内, 但本公司提供有偿维修服务。

- 拜托修理的时候, 没有提供购买的订单号。
- 购买的是二手产品的情况。
- 火灾、地震、水灾、公害、雷击、暴雷等, 由于其它自然灾害产生的故障, 或者损伤。
- 因购买后的运输、移动的时候的掉落、冲击、使用不恰当产生的故障, 或者损伤。
- 因连接不完善引起的故障, 因没有遵守使用方法等引起的故障, 或者损伤。
- 因没有遵守说明书中记载的提醒文字, 使用方法引起的故障, 或者损伤。
- 在没有本公司指导的情况下, 进行产品的改造。

非常感谢您购买 FAUCETWO+ 产品, 请在使用前, 仔细阅读本说明书。

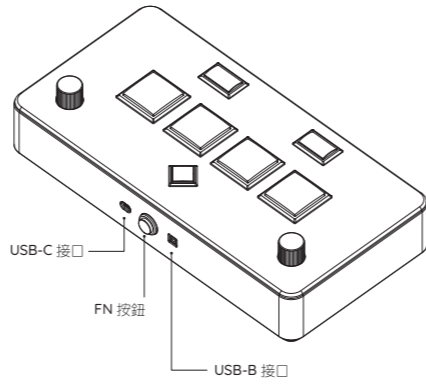

產品清單

- 本體 ..... 1
- 產品說明書 ..... 1
- USB A 到 C 線纜 ..... 1
- USB A 到 B 線纜 ..... 1

連接

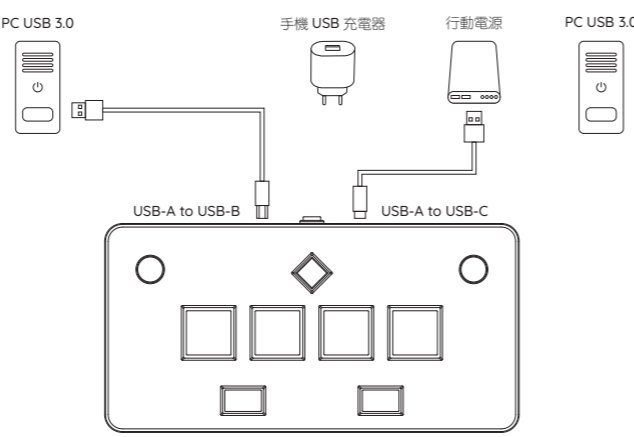

△ 注意 !!!

- 不建议使用 USB-HUB, 如果必须使用, 请使用具有独立供电的 USB-HUB.
- 建议 USB-A 到 USB-B 线缆, 连接到电脑主板的 USB-A 接口, 不建议连接到电脑机箱的前置 USB-A 接口.
- 建议 USB-A 到 USB-C 线缆连接到 5V/1A (或更高电流) 的接口.
- 如果不介意 RGB 灯光亮度, 可以不连接 USB-C 接口.

模式和键值

组合键需要保持同时按下 3 秒以上, 所有按键灯光灭掉后, 代表切换成功。

START + FX-L + FX-R + BT-A	eAcloud 模式 (预设模式)
X轴 1 Y轴 2 3 4 5 6 7	SOUND VOLTEX (eAMUSEMENT Cloud) 无需设置, 直接运行游戏。 KSM / USC / Spicetoxls 需要映射键位。
START + FX-L + FX-R + BT-B	HID 摇杆模式
X轴 1 Y轴 2 3 4 5 6 7	支持 Spicetoxls 设置下行灯光。 KSM / USC / Spicetoxls 需要映射键位。
START + FX-L + FX-R + BT-C	键盘 & 鼠标模式
鼠标 X 鼠标 Y D F J K C M	支持 Spicetoxls 设置下行灯光。 KSM / USC / Spicetoxls 需要映射键位。
START + FX-L + FX-R + BT-D	纯键盘模式
QW ENTER OP D F J K C M	VOL-L 输出 Q 和 W; VOL-R 输出 O 和 P。

其他组合键

功能	组合键
显示当前模式	Start + FX-L + FX-R
降低按钮死区	FN + FX-L
增加按钮死区	FN + FX-R
调节左侧 LED 灯光颜色	Start + BT-A + FX-L + VOL-L
调节 VOL-L 灯条颜色	Start + BT-B + FX-L + VOL-L
调节 VOL-R 灯条颜色	Start + BT-C + FX-R + VOL-R
调节右侧 LED 灯光颜色	Start + BT-D + FX-R + VOL-R
调节 Light-bar 默认颜色	Start + BT-B + BT-C + FX-L + FX-R
切换 Light-bar 模式	Start + BT-B + BT-C + FX-L + FX-R
关闭 / 打开 所有灯光	Start + BT-A + BT-B + BT-C + BT-D

阻尼調節

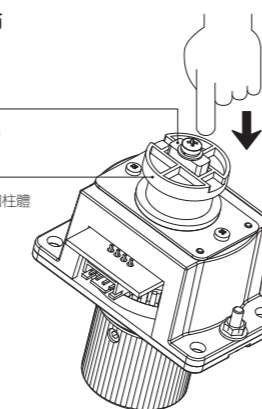

- ① 用手按下黑色的圆柱体 1 露出螺丝;
  - ② 顺时针转动 T 型螺丝 2, 增加阻尼; 逆时针转动 T 型螺丝, 减少阻尼;
  - ③ 调节完毕后, T 型螺丝 2 放入槽内。
- △ 注意 !!!
- 顺时针转动时, 当 T 型螺丝快要接触到黑色圆柱体时, 已接近可调节范围的最大限度, 请停止继续转动 T 型螺丝, 如果无法将 T 型螺丝放入槽内, 可以使用十字口螺丝刀进行辅助。
  - 逆时针转动时, 注意 T 型螺丝不要拧脱落。

保修期限: 从签收本产品之日起算, 180天内

本公司將履約本產品售後條款之承諾, 本產品的附件不在保修和售後條款內。

- 1-7天内, 出現任何問題, 本公司將提供免費更換配件, 免費維修, 往返運費由本公司承擔。
- 8-30天内, 在正常使用下, 產品本身材料及工藝出現問題, 發生故障, 經查驗屬實, 本公司將提供免費維修及更換零件, 零件運費或維修運費由用戶承擔。
- 31-180天内, 本公司提供電子產品技術支持和免收維修費用, 配件費用, 往返運費由用戶承擔。
- 對於超過180天的產品, 本公司只提供電子產品技術支持, 其他費用由用戶承擔。

以下情況, 不在保修範圍內, 但本公司提供有償維修服務。

- 拜託修理的時候, 沒有提供購買的訂單號。
- 購買的是二手產品的情況。
- 火災、地震、水災、公害、雷擊、暴雷等, 由於其它天然災害產生的故障, 或者損傷。
- 因購買後的運輸、移動的時候的掉落、衝擊、使用不恰當產生的故障, 或者損傷。
- 因連接不完善引起的故障, 因沒有遵守使用方法等引起的故障, 或者損傷。
- 因沒有遵守說明書中記載的提醒文字, 使用方法引起的故障, 或者損傷。
- 在沒有本公司指導的情況下, 進行產品的改造。

Thank you for purchasing FAUCETWO+. Please read the instructions before using the controller.

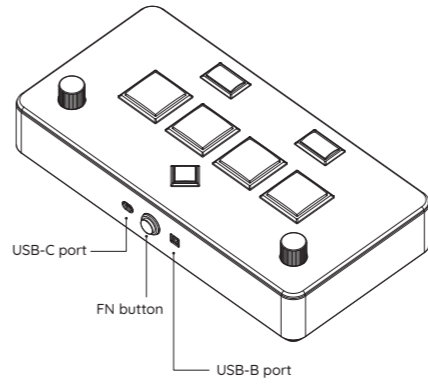

Contents List

- FAUCETWO+ Controller ..... 1
- Product Manual ..... 1
- USB A to C cable ..... 1
- USB A to B cable ..... 1

Connection

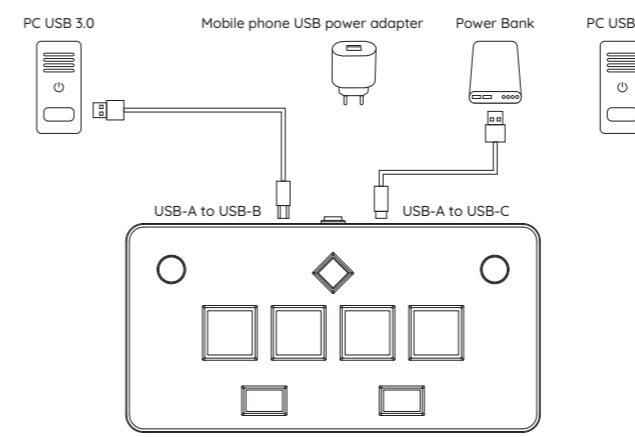

△ Caution !!!

- The use of USB hubs is not recommended. If necessary, ensure that it is a hub with an independent power supply.
- It is recommended to connect the USB-A end of a USB-A to USB-B cable directly to the USB-A port on the computer's motherboard. Connecting to the front USB-A ports of the computer case is discouraged due to potential connectivity and performance issues.
- For a USB-A to USB-C cable connection, it is advisable to use a port that provides 5V/1A or higher current.
- If RGB lighting brightness is not a concern, it is permissible to leave the USB-C connector unconnected.

Modes and key values

The key combinations need to be pressed simultaneously and held for more than 3 seconds. When all button lights go out, it means the switch is successful.

START + FX-L + FX-R + BT-A	eAcloud mode (default)
X-axis 1 Y-axis 2 3 4 5 6 7	SOUND VOLTEX (eAMUSEMENT Cloud) you can run the game directly without setting the buttons. KSM / USC / Spicetoxls Key mapping is required.
START + FX-L + FX-R + BT-B	HID joystick mode
X-axis 1 Y-axis 2 3 4 5 6 7	Setting lights is supported in Spicetoxls. KSM / USC / Spicetoxls Key mapping is required.
START + FX-L + FX-R + BT-C	Keyboard & Mouse Mode
Mouse X Mouse Y D F J K C M	Setting lights is supported in Spicetoxls. KSM / USC / Spicetoxls Key mapping is required.
START + FX-L + FX-R + BT-D	Keyboard mode
QW ENTER OP D F J K C M	VOL-L outputs Q and W; VOL-R outputs O and P.

Other key combinations

Function	Key combination
Show current mode	Start + FX-L + FX-R
Reduce knob dead zone	FN + FX-L
Increase knob dead zone	FN + FX-R
Adjust left LED light color	Start + BT-A + FX-L + VOL-L
Adjust VOL-L LED light color	Start + BT-B + FX-L + VOL-L
Adjust VOL-R LED light color	Start + BT-C + FX-R + VOL-R
Adjust right LED light color	Start + BT-D + FX-R + VOL-R
Adjust default Light-bar color	Start + BT-B + BT-C + VOL-L
Switch light-bar mode	Start + BT-B + BT-C + FX-L + FX-R
Turn off / turn on all lights	Start + BT-A + BT-B + BT-C + BT-D

Damping adjustment

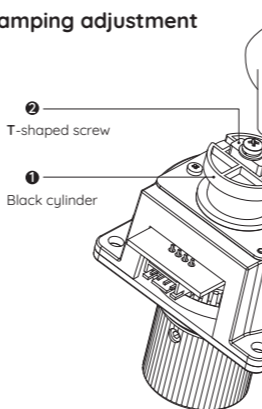

- ① Press the black cylinder 1 to reveal the screws.
  - ② Turn the T-shaped screw 2 clockwise to increase damping; turn the T-shaped screw counterclockwise to reduce damping.
  - ③ Put the T-shaped screw 2 into the slot after adjustment.
- △ Caution !!!
- When turning clockwise, stop turning as soon as the T-shaped screw nearly touches the black cylindrical object, as this is the limit. Do not tighten further. If it is not possible to insert the T-shaped screw into the slot, an Allen key can be used for assistance.
  - When turning counterclockwise, ensure that the T-shaped screw does not unscrew completely and fall out.

Warranty period: 180 days from delivery date

GAM02 warrant that we will comply with this aftermarket terms, and it doesn't cover the accessories of this product.

- Within 1-7 days, whatever problem happens, GAM02 will provide free maintenance, free replacement, and bear the shipping cost.
- Within 8-30 days, only in the case of normal use, we will provide free maintenance, free replacement. The shipping cost need to be born by the customer.
- Within 31-180 days, we will provide technical support via email, and free maintenance.
- The cost for replacement and shipping need to be born by the customer.
- If it were beyond 180 days, we only provide technical support via email.
- The other cost need to be born by the customer.

This warranty doesn't cover following cases, and GAM02 will provide paid maintenance service.

- Doesn't provide order number when asking for maintenance.
- Second-hand products.
- The failure/damage caused by fire, earthquake, flood, public nuisance, lightning strike, salt injury and the other natural disasters.
- The failure/damage caused by dropping or impacting this product during the shipment, movement.
- The failure/damage caused by wrong connection method, or the operation not in accordance with the guide.
- The failure/damage caused by the operation not in accordance with the notices.
- The failure/damage caused by unauthorized modification.

FAUCETWO+ をご購入いただき, 誠にありがとうございます。ご使用前に, 取扱説明書をお読みください。

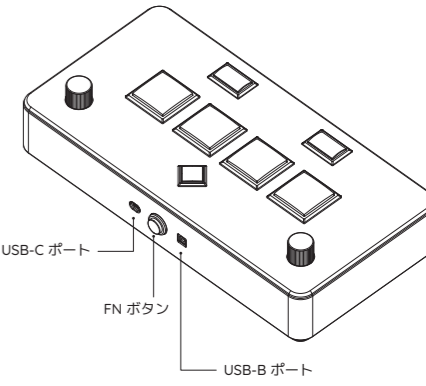

パッケージ内容

- 本体 ..... 1
- 取扱説明書 ..... 1
- USB A 到 C ケーブル ..... 1
- USB A 到 B ケーブル ..... 1

接続

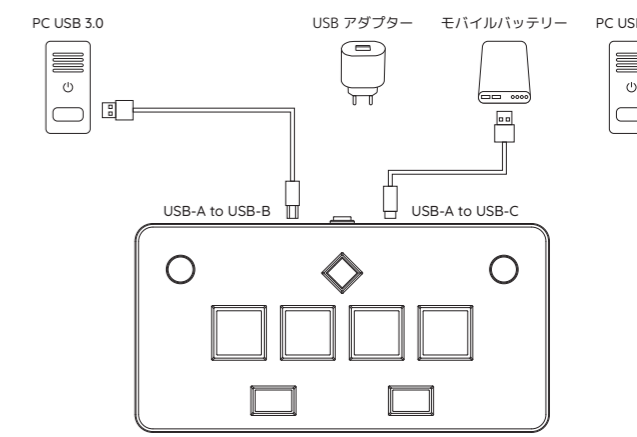

△ ご注意 !!!

- USB-HUB 経由の接続は推奨しません。やむを得ない場合は, 必ず電源付きの USB-HUB をご使用ください。
- デスクトップ PC をお使いの場合は, USB A 到 B ケーブルはマザーボード側のポートに接続してください。
- USB A 到 C ケーブルは出力が 5V / 1A 以上のポートに接続してください。
- RGB ライトの明るさが気にならない場合, USB A 到 C ケーブルを接続しなくても構いません。

モードとボタン配置

キーコンビネーションは同時に 3 秒以上押し続ける必要があります。すべてのボタンライトが消灯すると、切替成功です。

START + FX-L + FX-R + BT-A	eAcloud モード (デフォルト)
X軸 1 Y軸 2 3 4 5 6 7	SOUND VOLTEX (eAMUSEMENT Cloud) プラグアンドプレイ。 KSM / USC / Spicetoxls ボタン配置の設定が必要。
START + FX-L + FX-R + BT-B	HID ジョイスティックモード
X軸 1 Y軸 2 3 4 5 6 7	Spicetoxls でライティングを設定できます。 KSM / USC / Spicetoxls ボタン配置の設定が必要。
START + FX-L + FX-R + BT-C	キーボード & マウスモード
マウス X マウス Y D F J K C M	Spicetoxls でライティングを設定できます。 KSM / USC / Spicetoxls ボタン配置の設定が必要。
START + FX-L + FX-R + BT-D	キーボードモード
QW ENTER OP D F J K C M	VOL-L が Q と W を出力; VOL-R が O と P を出力。

その他のキーコンビネーション

機能	キーコンビネーション
現在のモードを表示	Start + FX-L + FX-R
つまみのデッドゾーンを短くする	FN + FX-L
つまみのデッドゾーンを長くする	FN + FX-R
左側のLEDの色を調整する	Start + BT-A + FX-L + VOL-L
VOL-Lの色を調整する	Start + BT-B + FX-L + VOL-L
VOL-Rの色を調整する	Start + BT-C + FX-R + VOL-R
右側のLEDの色を調整する	Start + BT-D + FX-R + VOL-R
Light-barのデフォルトの色を調整する	Start + BT-B + BT-C + VOL-L
Light-barのモードを切り替える	Start + BT-B + BT-C + FX-L + FX-R
すべてのライトを ON / OFF	Start + BT-A + BT-B + BT-C + BT-D

摩擦感調節

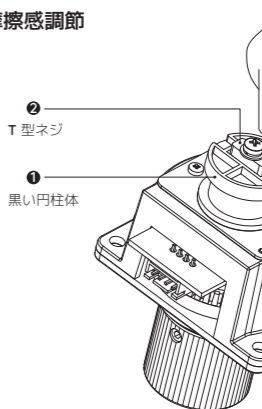

- ① 黒い円柱体 1 の部分を押し、ネジを露出させる。
  - ② キック調整したい場合は時計回りで、ゆるく調整したい場合は反時計回りで T 型ネジ 2 を回す。
  - ③ T 型ネジ 2 がはまるように黒い円柱体を元の位置に戻す。
- △ ご注意 !!!
- 時計回りで回すとき, T 型ネジが黒い円柱体に接触しそうなほど強く回さないでください。T 型ネジがうまくはまらない場合は軽く力を入れて戻してください。
  - 反時計回りで回す時, T 型ネジが外れないようにご注意ください。

保証期間: 本製品を受け取ってから180日以内

保証期間内に故障をした場合は下記項目に該当する期間内であれば、修理対応いたします。なお、付属品はサポート対象外です。

- 7日以内に不具合があった場合は、無料で修理対応いたします。往復送料も負担いたします。
- 8日-30日以内の場合、正常使用时のみ、修理または製品の交換いたします。送料はお客負担になります。
- 31日-180日以内の場合、メールにて技術的サポートや修理費用を負担いたします。
- 部品代金、送料はお客様負担になります。
- 180日以上の場合、メールにて技術的サポートいたします。その他の費用はお客様負担になります。

保証期間内でも原因が次のような場合は、有償保証となります。

- 代理修理、注文番号がわからない場合。
- 壊損品。
- 火災、地震、水害、公害、雷撃、爆発など、自然災害での故障または損傷。
- お客様による運送時の落下、衝撃、適切ではない使用方法による故障または損傷。
- 説明書に記載されていない規格での接続による故障または損傷。
- 説明書の注意事項に従っていない使用による故障または損傷。
- サポート外での個人改造。